

Vario plissé P71

Koordrem, handgreep, Verofit, frameless



Deze afbeelding toont de P71.0 met koordrembediening

P71.0 Koordrem

B: 300 tot 2900 mm

H: 200 tot 3000 mm

Hoogte > 2700 mm, bediening ongeremd

P71.1 Handgreep

B: 300 tot 1000 mm

H: 200 tot 2000 mm

P71.7 Verofit Frame

B: 400 tot 1200 mm

H: 400 tot 2000 mm

P71.8 Frameless

Alleen montage in de dag

B: 400 tot 1200 mm

H: 400 tot 2000 mm

Bewegende profielen afwijkend van P71.0 en P71.1

Profiel

Aluminium, geanodiseerd of poedercoating

Eindkappen

UV gestabiliseerd PA,

verkrijgbaar in vier kleuren

Hardware kleuren

Geanodiseerd aluminium

RAL in poedercoating met fijnstructuur:

RAL 9010 - reinwit

RAL 9016 - verkeerswit

RAL 9001 - crèmewit

RAL 1019 - grijsbeige

RAL 7016 - antracietgrijs

RAL 9005 - gitzwart

Bedieningszijde

Bij P71.0 wordt bediening links + rechts geleverd. Tot 2100 mm breedte kan volledig rechts- of linkszijdige bediening worden gespecificeerd

Opties

Draad zijgeleiding, profiel zijgeleiding

kvadrat shade

Vooraanzicht

71.0 Koordrem

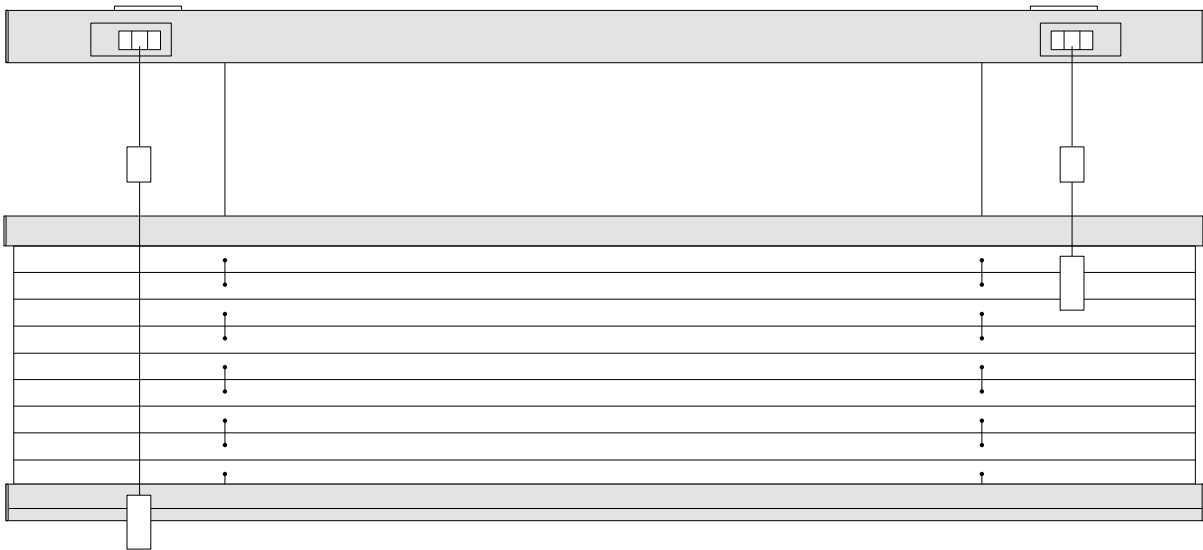

71.1 Handgreep

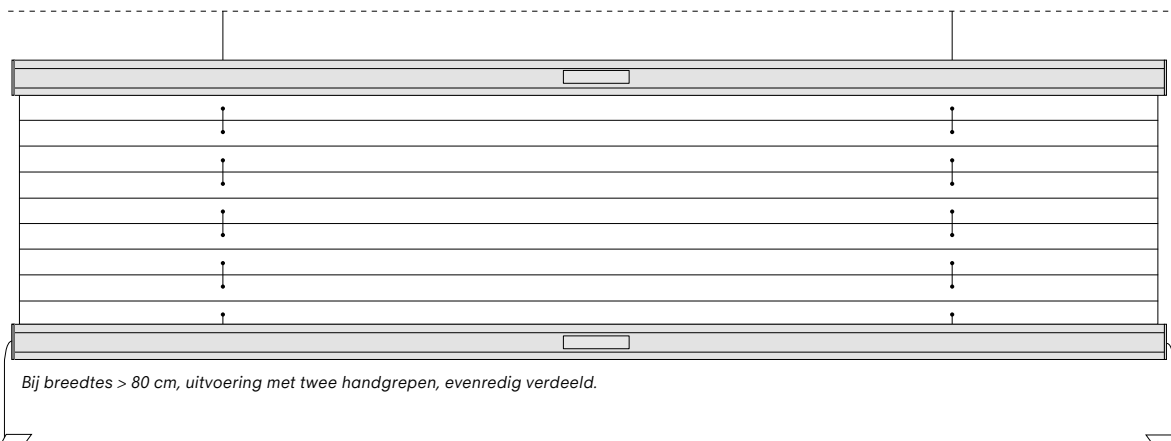

71.7 Verofit

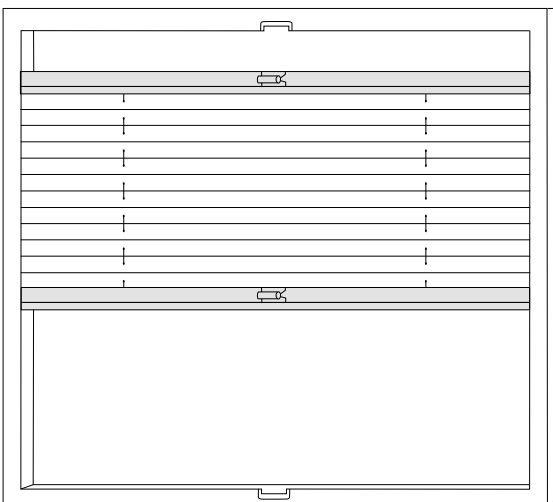

71.8 Frameless

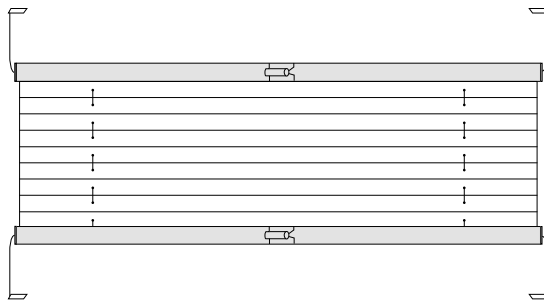

Zijaanzicht

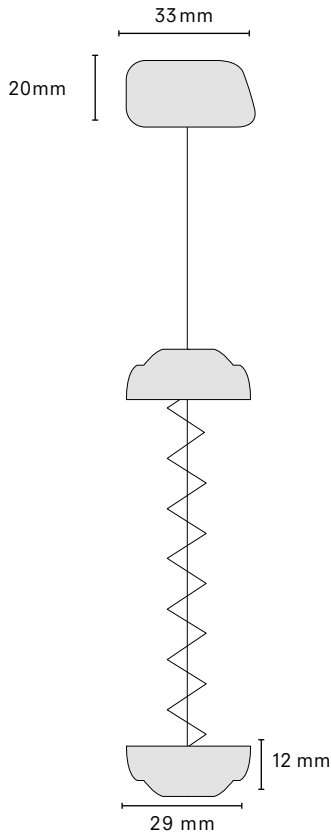

Installatie

Verticaal of horizontaal oppervlak

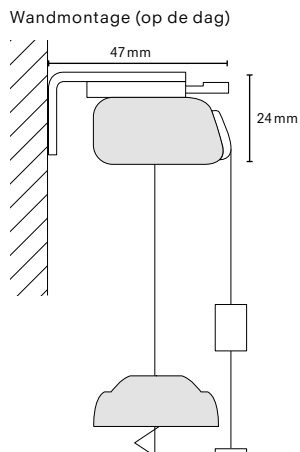
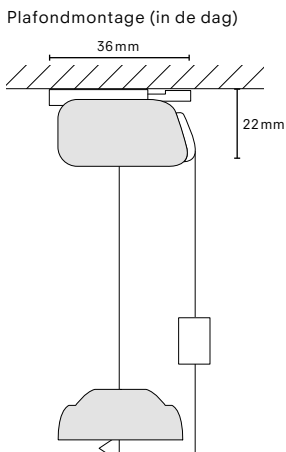

Opties

Draad zijgeleiding

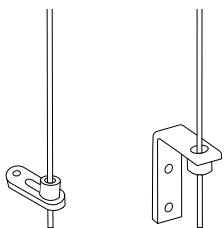

Bij plaatsing uit het lood, tot maximaal 15°, is de breedte max. 1500 mm.

Profiel zijgeleiding

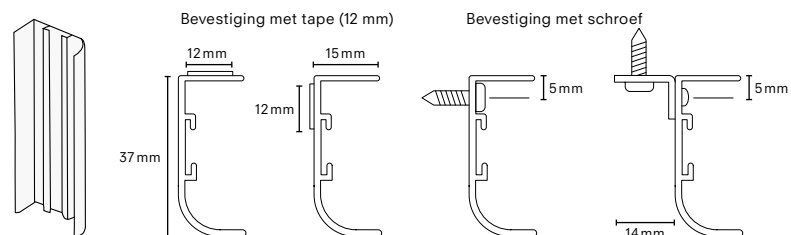

Bij plaatsing uit het lood: tot max. breedte 1500 mm, maximale hoek 15°, geen reductie toepassen! Bij breedte >1500 mm: montage niet in de zijgeleiding en ophangen met extra meegeleverde blinde steunen.

Vario plissé P71

Design: Verosol

NL

Datablad

Vario plissé P71

Koordrem, handgreep, Verofit, frameless

Profiel

Aluminium, geanodiseerd of poedercoating
asymmetrisch profiel

Eindkappen

UV gestabiliseerd PA
RAL 9010, 7001, 7016, 1019

Binnenprofiel

UV gestabiliseerd ABS

Midden- en onderprofiel

Aluminium, geanodiseerd of poedercoating
symmetrisch profiel

Hardware kleuren

Geanodiseerd aluminium, RAL 9010 reinwit,
RAL 9016 verkeerswit, RAL 9001 crèmewit, RAL
1019 grijsbeige, RAL 7016 antraciet-grijs, RAL
9005 gitzwart

RAL in poedercoating mat fijnstructuur

Plissékoord

Gevlochten polyester, \varnothing 1 mm
in grijs, zwart, zand-beige of wit

Koordpositie

80 mm van de zijkant, max. afstand 500 mm

Koordstopper

ULTEM, voorzijde gemonteerd in grijs
cover in RAL 9010, 7001, 7016, 1019

Installatiebeugels

Vernikkeld staal

Opties

Draad zijgeleiding, profiel zijgeleiding

Onderhoud

Schoondeppen met een droge of goed
uitgewrongen, vochtige doek. Alleen schoon
water gebruiken. Kleurverschillen kunnen
optreden.

P71.0 Koordrem

Bedieningskoord

Gevlochten polyester, min. \varnothing 2,2 mm
in grijs, zwart, zand-beige of wit

Bedieningszijde

Standaard wordt bediening links + rechts
geleverd. Tot 2100 mm breedte kan volledig
rechts- of linkszijdige bediening worden
gespecificeerd

Maatbeperkingen

B: 300 tot 2900 mm
H: 200 tot 3000 mm

Hoogte > 2700 mm, bediening ongeremd

P71.1 Handgreep

Materiaal

ABS

Maatbeperkingen

B: 300 tot 1000 mm
H: 200 tot 2000 mm

P71.7 Verofit Frame

Materiaal Aluminium, geanodiseerd of
poedercoating

Maatbeperkingen

B: 400 tot 1200 mm
H: 400 tot 2000 mm

P71.8 Frameless

Alleen montage in de dag

Maatbeperkingen

B: 400 tot 1200 mm
H: 400 tot 2000 mm

Bewegende profielen afwijkend van P71.0 en P71.1

Bekijk onze prijslijst voor meer informatie
over opties en textielmogelijkheden.

FR

Spécifications techniques

Vario plissé P71

Cordon freiné, poignée, Verofit, sans cadre

Profil

Aluminium, anodisé ou thermolaqué
profil asymétrique

Embouts

PA stabilisé aux UV
RAL 9010, 7001, 7016, 1019

Profil intérieur

ABS stabilisé aux UV

Barre central et inférieur

Aluminium, anodisé ou thermolaqué
profil symétrique

Couleurs de la quincaillerie

Aluminium anodisé, RAL 9010 blanc pur,
RAL 9016 blanc trafic, RAL 9001 blanc crème,
RAL 1019 gris beige, RAL 7016 gris anthracite,
RAL 9005 noir foncé

Couleurs RAL en finition mate à texture fine

Cordon plissé

Polyester tressé, \varnothing 1 mm
en gris, noir, beige sable ou blanc

Position du cordon

80 mm du côté, max. distance 500 mm

Bouchon de cordon

ULTEM, montage frontal en gris
couvre-cercle en RAL 9010, 7001, 7016, 1019

Supports d'installation

Acier nickelé

Options

Guide latéral du fil, guide latéral du profilé

Entretien

Nettoyez avec un chiffon sec ou humide bien
essoré. Utilisez uniquement de l'eau propre.
Des différences de teintes peuvent survenir.

P71.0 Cordon freiné

Cordon de commande

Polyester tressé, \varnothing min. 2,2 mm
en gris, noir, beige sable ou blanc

Côté opérationnel

La commande gauche + droite est fournie en
standard. Jusqu'à une largeur de 2100 mm, il
est possible de spécifier un fonctionnement
entièrement à droite ou à gauche

Limites de taille

L : 300 à 2900 mm
H : 200 à 3000 mm
Hauteur > 2700 mm, commande non freinée

P71.1 Poignée

Matériau

ABS

Limites de taille

L : 300 à 1000 mm
H : 200 à 2000 mm

P71.7 Verofit Frame

Matériau

Aluminium, anodisé ou thermolaqué

Limites de taille

L : 400 à 1200 mm
H : 400 à 2000 mm

P71.8 Sans cadre

Montage dans le cadre de la fenêtre seul

Limites de taille

L : 400 à 1200 mm
H : 400 à 2000 mm
Profils de déplacement différents de P71.0 et P71.1

Voir notre liste de prix pour plus d'informations
sur les options et les possibilités textiles.

EN

Data sheet

Vario pleated blind P71

Cord brake, handle, Verofit, frameless

Profile

Aluminium, anodized or powder coated
asymmetric profile

End caps

UV stabilised PA
RAL 9010, 7001, 7016, 1019

Inner profile

UV-stabilised ABS

Middle and bottom bar

Aluminium, anodized or powder coated
symmetrical profile

Hardware colours

Anodised aluminium, RAL 9010 pure white,
RAL 9016 traffic white, RAL 9001 cream white,
RAL 1019 grey beige, RAL 7016 anthracite
grey, RAL 9005 jet black

RAL colours in matt fine-textured finish

Pleat cord

Braided polyester, \varnothing 1 mm
in grey, black, sand-beige or white

Cord position

80 mm from the side, max. distance 500 mm

Cord stopper

ULTEM, front-mounted in grey
cover in RAL 9010, 7001, 7016, 1019

Installation brackets

Nickel-plated steel

Options

Cable side guide, profile side guide

Care

Clean with a dry or moist wrung cloth.
Only use clean water. Colour differences
may occur.

P71.0 Cord brake

Cord

Braided polyester, min. \varnothing 2.2 mm
in grey, black, sand-beige or white

Operation side

Left + right control is supplied as standard.
Up to 2100 mm width, full right- or left-side
operation can be specified

Size limitations

W: 300 to 2900 mm
H: 200 to 3000 mm
Height > 2700 mm, unbraked operation

P71.1 Handle

Material

ABS

Size limitations

W: 300 to 1000 mm
H: 200 to 2000 mm

P71.7 Verofit Frame

Material Aluminium, anodized or powder
coated

Size limitations

W: 400 to 1200 mm
H: 400 to 2000 mm

P71.8 Frameless

Installation in the window frame only

Size limitations

W: 400 to 1200 mm
H: 400 to 2000 mm
Moving profiles differ from P71.0 and P71.1

Please refer to our price list for
more information on options
and textile possibilities.



Scan de QR-code voor meer informatie